

# Wasp<sup>3</sup>

Схема сѓорки:

1

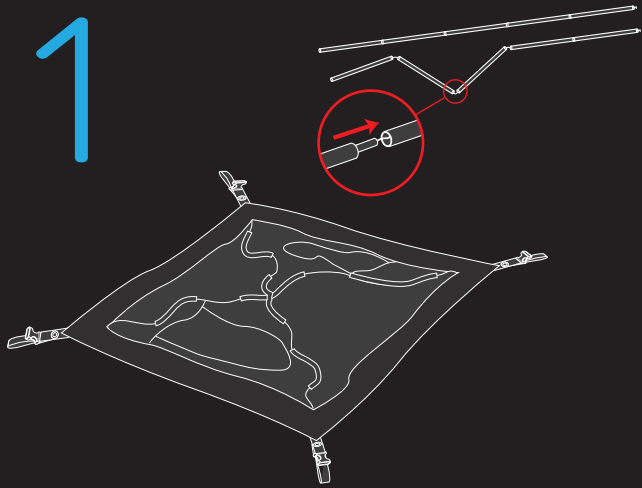

2

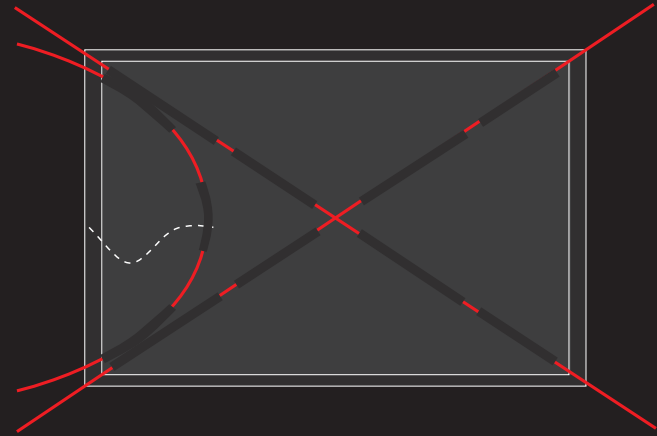

3

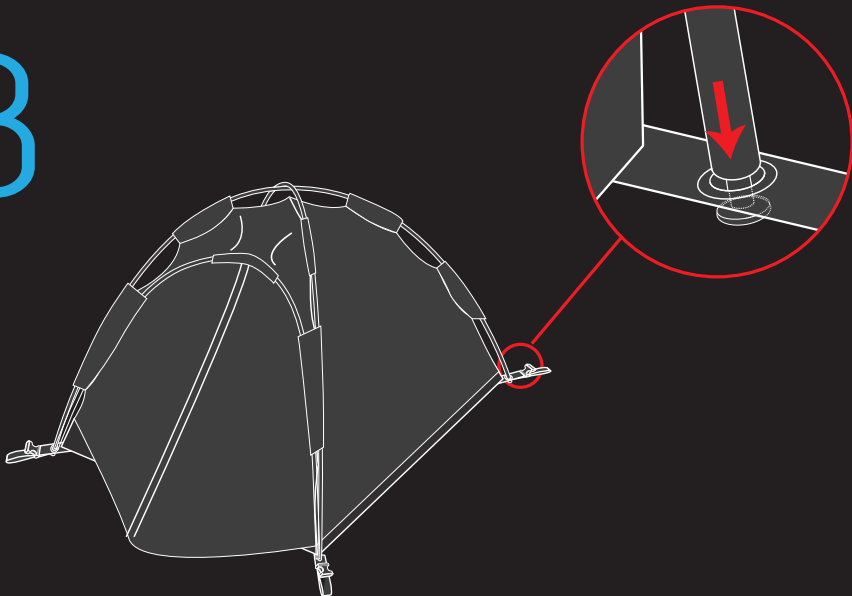

4

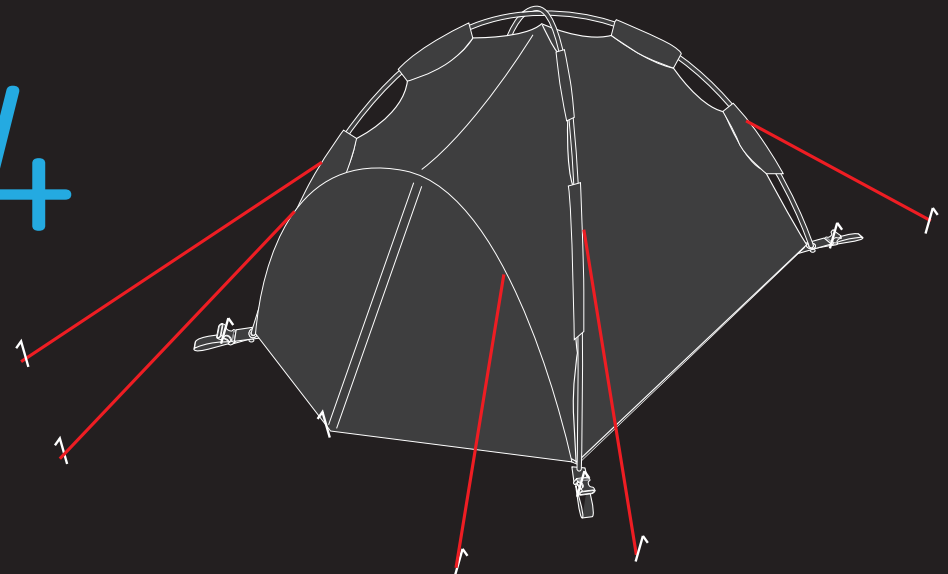

CĂMPLAND

# CÄMPLAND

## Wasp<sup>3</sup>

Палатка туристическая  
3-х местная



Схема палатки:

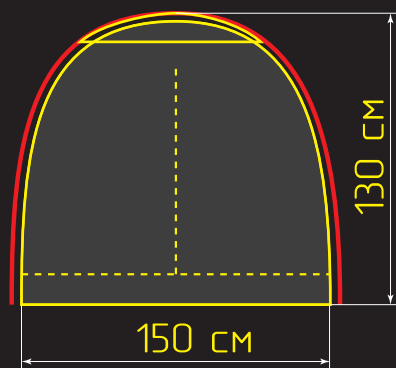
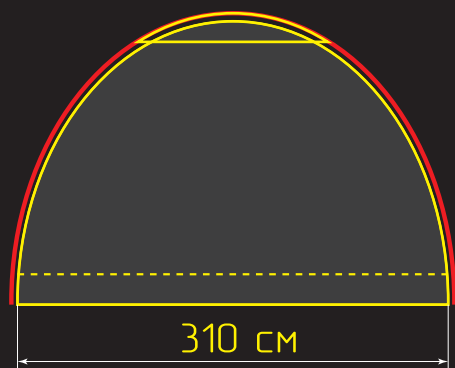

Длина: 310 см  
Ширина: 210 см  
Высота: 130 см

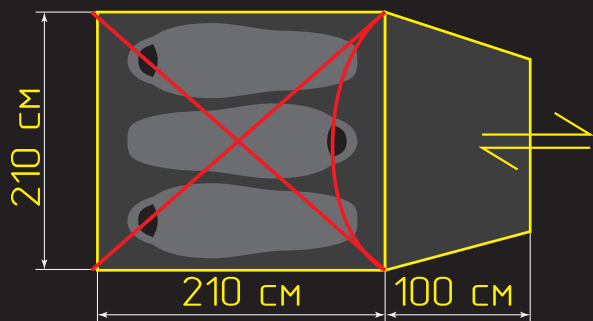

Технологии:



3,35 кг.

Вес

1.000 мм

Ткань тента

10.000 мм

Ткань дна